

SAIK

**DEPOSITO INTELLIGENTE
PER ARMI E MUNIZIONI**

FULL CONTROL OVER
DEPOSITS





SAIK GUN

CABINETS

I depositi elettronici per armi sono un modo per fornire accesso controllato e ordinato a qualsiasi tipo di arma o munizione. I dispositivi SAIK permettono di risparmiare tempo e forniscono informazioni rapide sullo stato e utilizzo di ogni arma.

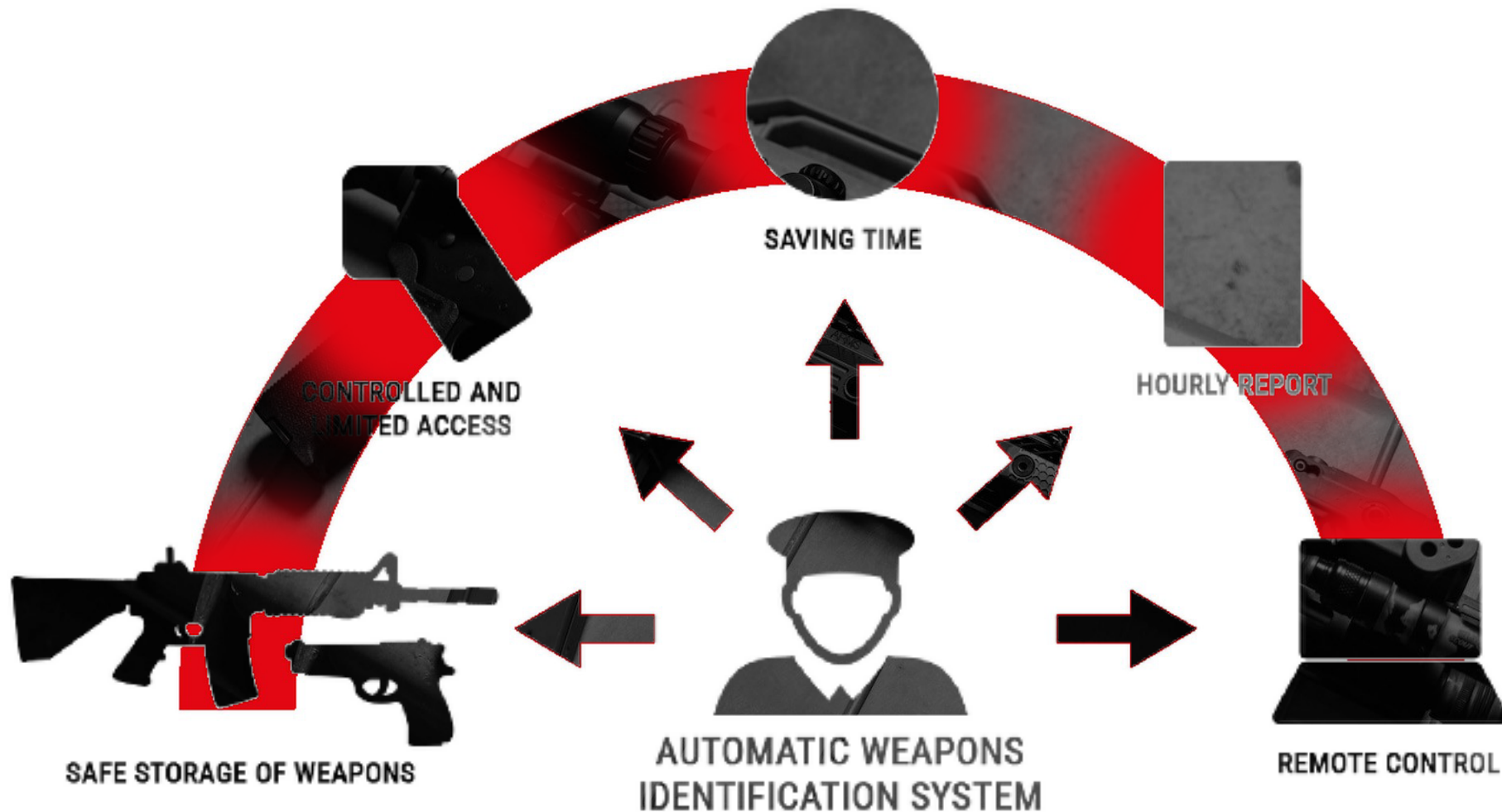

SAIK



STOCCAGGIO DI QUALSIASI TIPO DI ARMA DA FUOCO

Gli armadietti SAIK possono essere configurati per pistole, fucili e mitragliatrici, anche combinate nello stesso sistema.

EQUIPAGGIAMENTO FUNZIONALE E AFFIDABILE

I sistemi SAIK offrono controllo completo sulla custodia e registrazione delle armi e della loro circolazione tra i dipendenti. Progettiamo sistemi per molteplici tipi e marchi di armi affinché possano essere custodite nello stesso armadio, indipendentemente da dimensioni e peso. Diversi livelli di sicurezza e soluzioni di design consentono l'utilizzo dei nostri depositi in qualsiasi condizione e in numerose istituzioni statali.



REPORTISTICA

Tutti i dati relativi alla persona, data, ora e peso delle armi ritirate o restituite sono registrati. È possibile determinare in qualsiasi momento se un'arma è stata utilizzata o meno in base ai proiettili mancanti.

MULTIFUNZIONALITÀ

Gli armadietti possono essere personalizzati in base alle necessità:



SENSORE PER L'ALCOL E TELECAMERA

Permette il pieno controllo dell'utente prima
del ritiro di armi ed equipaggiamento.

DIVERSE DIMENSIONI E LAYOUT DISPONIBILI

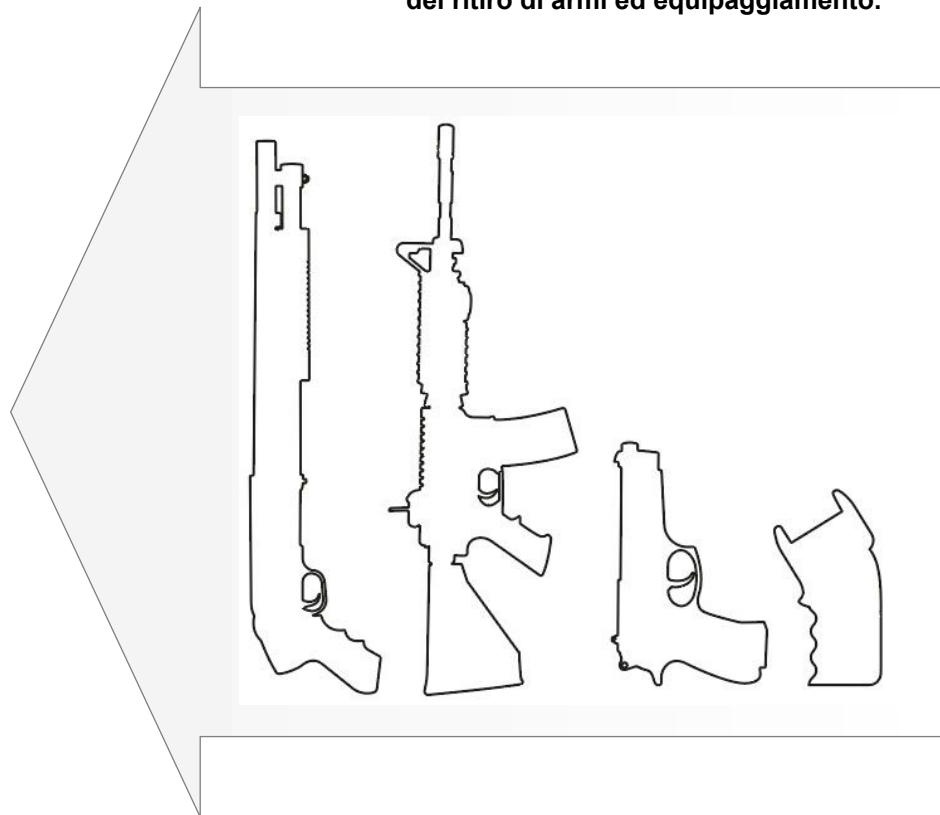
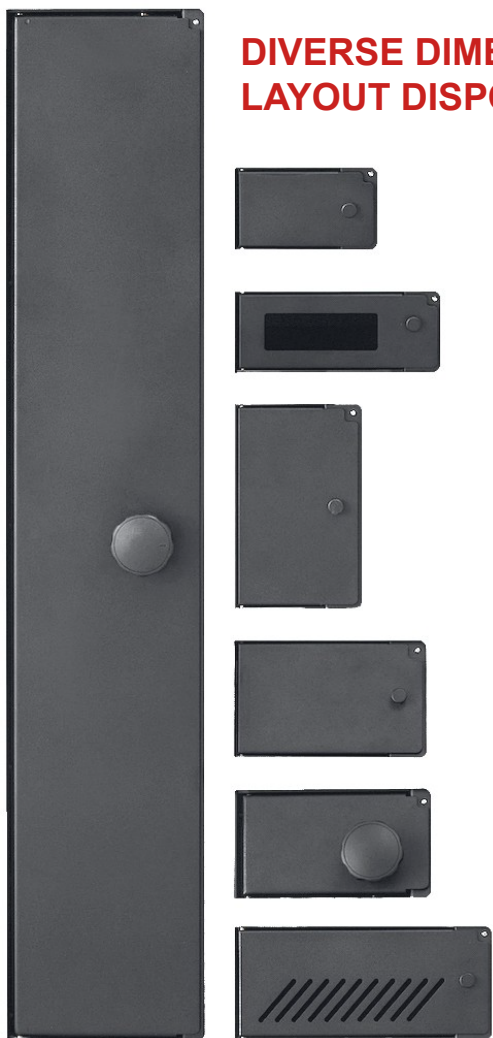



ASPETTO VISIVO

Il layout, la dimensione, il colore e gli accessori possono essere adattati al contesto dell'edificio.



PANNELLO DI CONTROLLO

Accesso tramite scheda RFID e schermo touchscreen (7" o 10").



VERSIONI DISPONIBILI

VERSIONE STANDARD

Massima flessibilità; richiede l'installazione in un caveau per armi.

VERSIONE S1

gli armadietti sono collocati in una cassaforte di classe S1 conforme alla norma PN-EN 14450. Occorre aprire la cassaforte per accedere all'armadio.

VERSIONE RC2

garantisce la sicurezza delle armi custodite fuori dal caveau, mantenendo elevata funzionalità e superando i limiti delle casseforti tradizionali.

DIMENSIONI DEL DEPOSITO

Configurazioni da poche armi fino a centinaia, in moduli collegati tra loro. Le dimensioni dell'involucro dipendono dal numero e tipo di armadietti.

S1 BURGLAR
RESISTANCE
CLASS



RC2 BURGLAR
RESISTANCE
CLASS

RICONOSCIMENTO ARMI STANDARD

Una delle principali caratteristiche delle soluzioni SAIK è la capacità di riconoscere chi ha ritirato o restituito un'arma e quando

SENSORE OTTICO

- Verifica se l'armadietto è libero o occupato. Previene l'accesso non autorizzato a scomparti già usati e assegna solo scomparti liberi. Controllo sia remoto (via software) che diretto (LED su ogni scomparto e schermo).

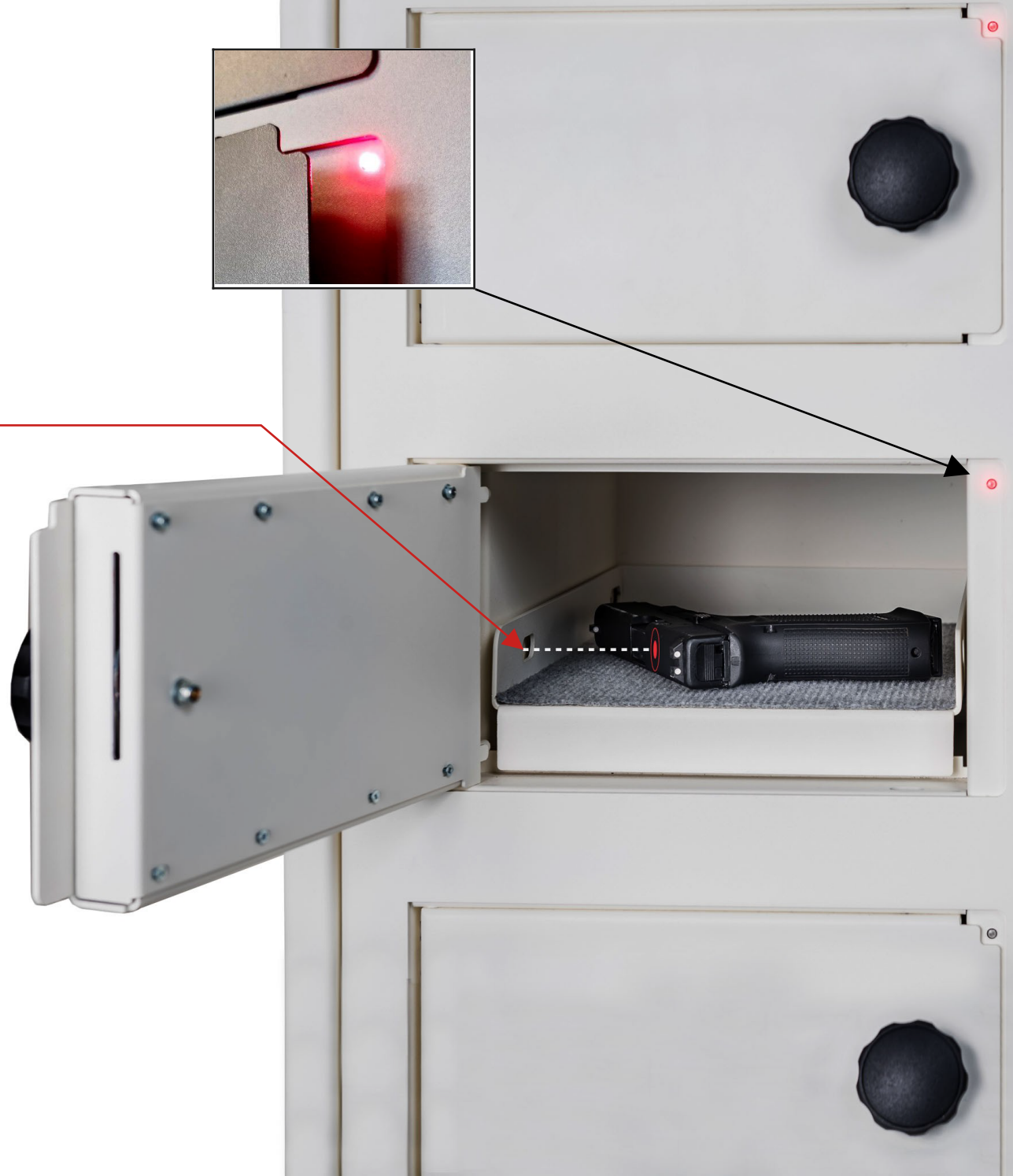
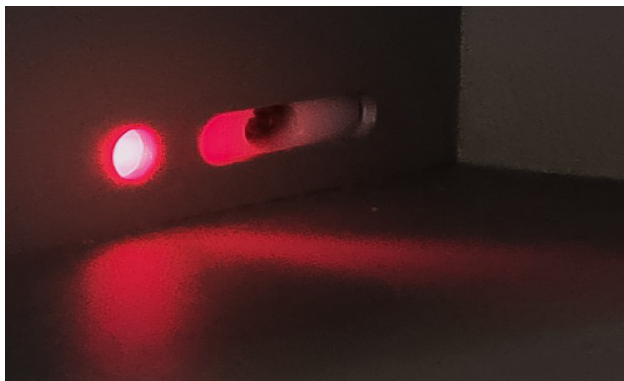

MECCANISMI AVANZATI DI RICONOSCIMENTO

- 1 **Sensore di peso:** Confronta il peso dell'arma/caricatore con quello precedente, verificando l'identità dell'arma e il numero di proiettili.
- 2 **Antenna RFID:** Legge i tag RFID sulle armi e i codici QR sui caricatori.
- 3 **Telecamera integrata:** Permette la visione in tempo reale del contenuto depositato e verifica corretta restituzione.

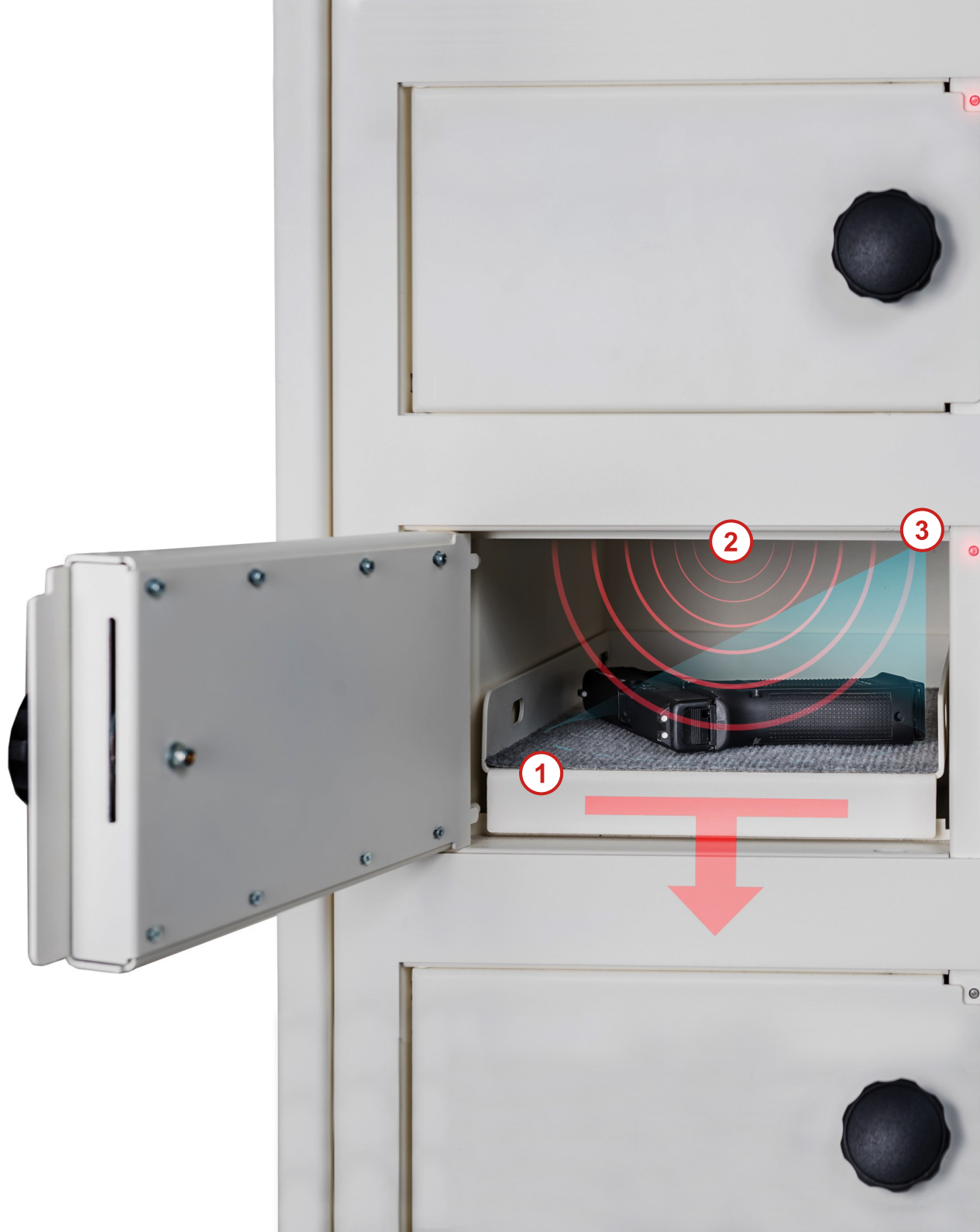



Standard con sensore ottico: L'arma è collocata in un cassetto estraibile, per un facile accesso, con rivestimento in tessuto per evitare graffi.



Con cella di carico: L'arma è posizionata direttamente sul dispositivo di pesatura.



SAIK GUN ARMORY

ARMADI PER ARMI LUNGHE

Progettati per conservare fucili e armi a canna lunga in grandi quantità.
Soluzioni compatte, anche a doppia faccia, per risparmiare spazio.
Dotati di cassette estraibili con sensori ottici, bilancia, RFID o videocamera.

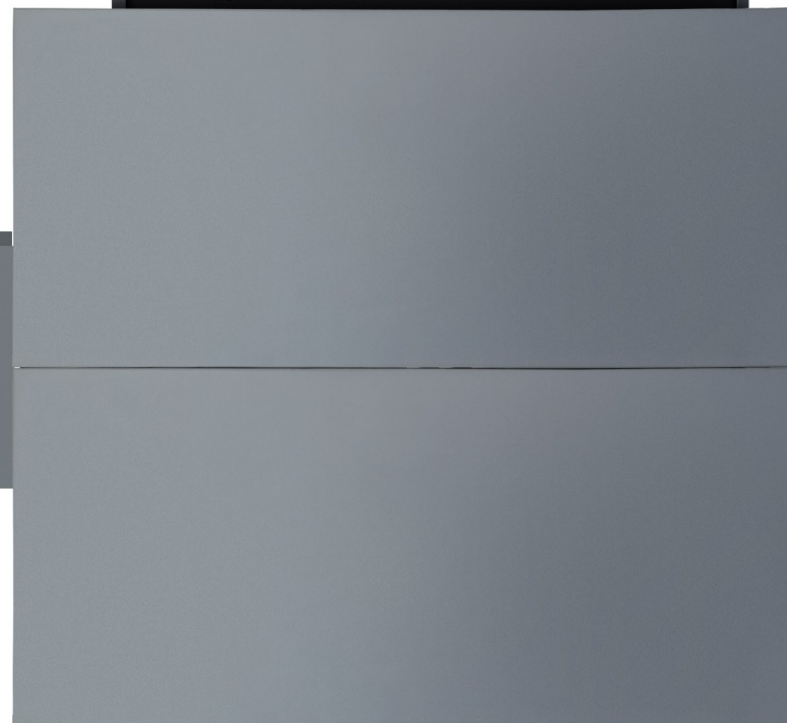
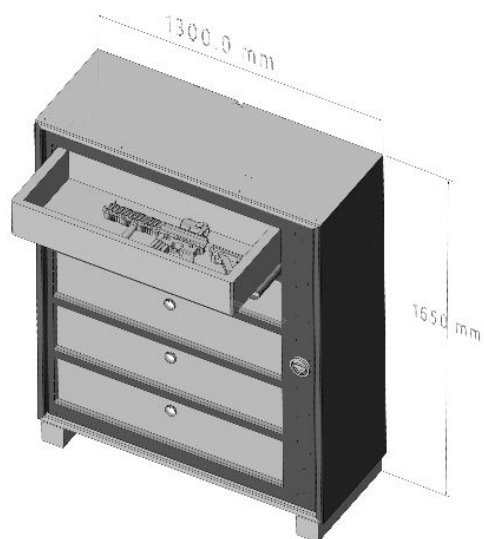

ARMADIETTI DEDICATI

Realizzati su misura in base al tipo di arma.
Rivestiti internamente con materiale sagomato che ne riprende la forma per evitare graffi e accumulo di polvere.
Cassetti estraibili e compatibili con tutti i sensori disponibili.

SAIK GUN ARMORY

SISTEMI MODULARI

Possibilità di combinare più armadi SAIK in un unico sistema collegato a un database centrale.

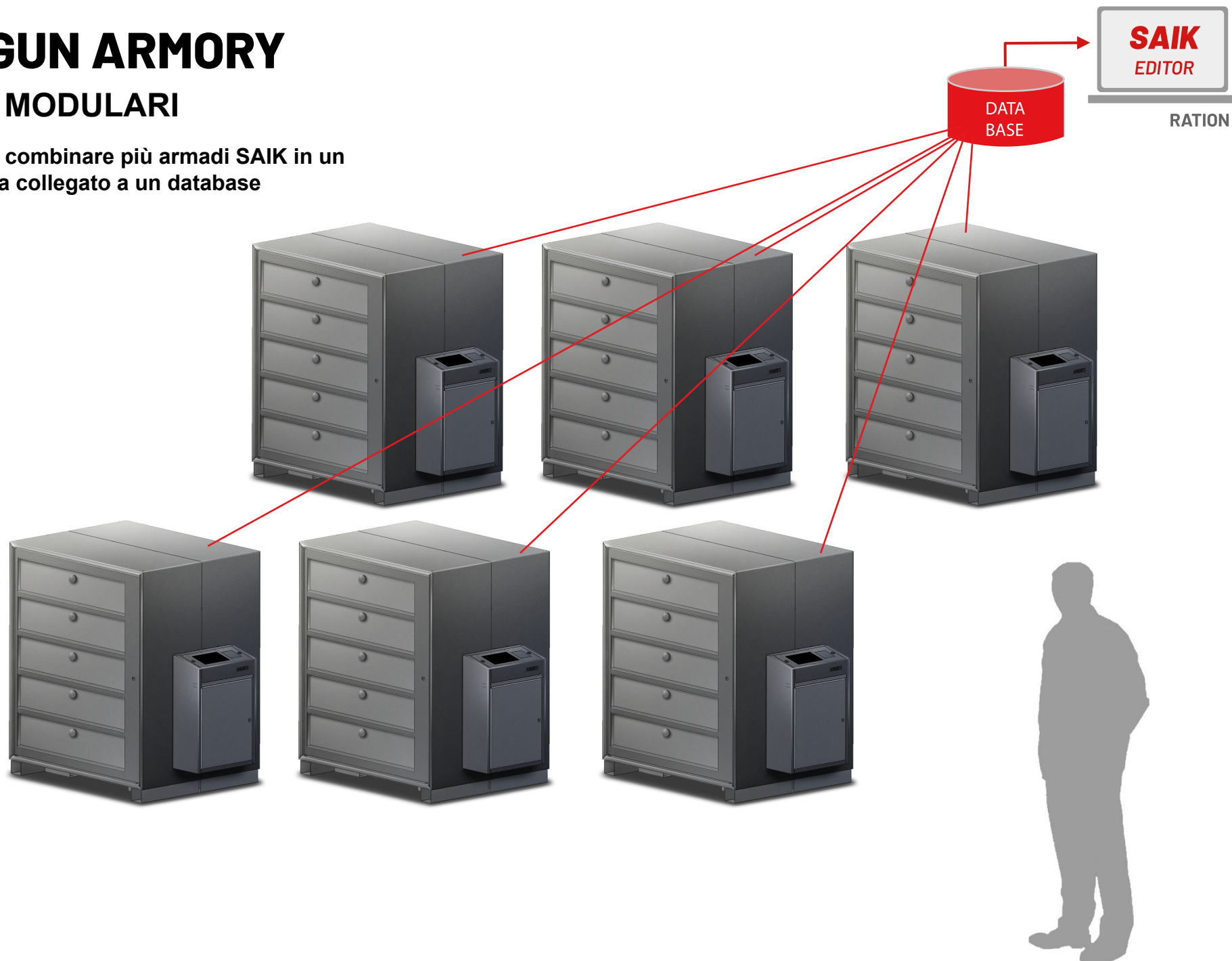

SAIK SYSTEM FEATURES



AMMINISTRAZIONE - Strumento avanzato e intuitivo per configurare le opzioni principali, personalizzare il sistema, assegnare permessi.



CONNESSIONE CON ALTRI SISTEMI - Collegamento a sistemi esterni di controllo accessi, sicurezza, antincendio.

Possibilità di impedire l'uscita da un edificio se una chiave non è stata restituita.



GUARDHOUSE - Software di monitoraggio continuo installato sul computer del responsabile sicurezza.



ILLIMITATO - Software desktop multiutente, senza costi aggiuntivi una volta acquistato.



ARCHIVIAZIONE - Tutti gli eventi sono registrati permanentemente. Backup automatici.



REPORT - Storico eventi filtrabile per dispositivo, arma, armadietto, ora, dipendente, ecc.



SOFTWARE WEB - Utilizzo completo del sistema tramite browser.



VERSIONI LINGUISTICHE - Disponibile in polacco, inglese, tedesco, francese, ucraino, ecc.



RCP - Software per il rilevamento delle presenze, gestito dal touchscreen.



FORMAZIONE - Ogni installazione include la formazione per gli amministratori di sistema.



SAIK



Distribuito in Italia da:



Il prodotto può essere soggetto a variazioni senza preavviso

per informazioni contattare: commerciale@infordata.it - 040 367 189